



TG, TPM & TM

Caractéristiques générales

Les séries TG, TPM et TM sont conçus pour éviter la transmission des vibrations et du bruit structurel pour les plafonds acoustiques des auditoriums, multicinemas, grandes surfaces et tous les espaces devant être isolés acoustiquement et contre les vibrations.

Il en est de même pour les équipements d'air conditionné et tout autre équipement dynamique devant être suspendu au plafond.

La série TG, TPM et TM ont des modules différents appropriés pour une application précise en fonction du poids à supporter et de la fréquence perturbatrice provoquée. La série TG est en caoutchouc et les TPM, TM sont à ressort.



Données techniques

MODELE TG

Plots en caoutchouc:

- * Fabriqué en caoutchouc naturel
- * 2 duretés de caoutchouc sont disponibles.

Boîtiers métallique:

* R6: boîtier métallique fileté M6, spécialement conçu pour les plafonds acoustiques.

* P8: boîtier métallique avec un trou de diamètre 8,5 mm non fileté, recommandé pour les équipements d'air conditionné.

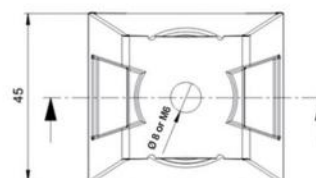
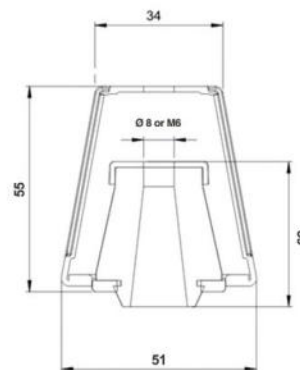

CODE	802001	802002	802003	802004
DESCRIPTION	TG 25 R6	TG 50 R6	TG 25 P8	TG 50 P8
DURETÉ DU CAOUTCHOUC	NR 35° Sh A	NR 60° Sh A	NR 35° Sh A	NR 60° Sh A
DEVIATION / mm	6	5	6	5
Charge Min. (Kg)	5	10	5	10
Charge Max. (Kg)	25	50	25	50
Fréquence naturelle charge min.	12,9 Hz	12,9 Hz	12,9 Hz	12,9 Hz
Fréquence naturelle charge Max.	7,1 Hz	9,1 Hz	7,1 Hz	9,1 Hz

Ces informations reflètent notre connaissance actuelle et sont données de bonne foi. Les valeurs données sont des valeurs moyennes et sujettes à tout changement sans préavis. Toute utilisation dans des conditions non recommandées ne saurait engager la responsabilité du fabricant et du distributeur, dû aux possibles variations de fabrication et d'application par les utilisateurs. Il est recommandé aux utilisateurs de tester préalablement les produits afin de s'assurer qu'ils conviennent à l'application choisie.

2015.12.07



NEU 6000, S.A.

Pol. Ind. "La Torre"
Av. Joaquim de Barnola i Bassols, 6
08760 Martorell - Barcelona
SPAIN

T. +34 93 774 57 09
F. +34 93 774 18 33
neu@rami-system.es
www.rami-system.es

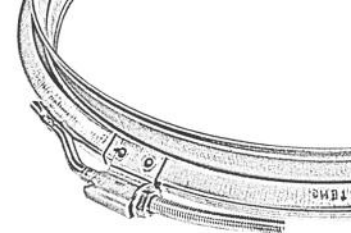
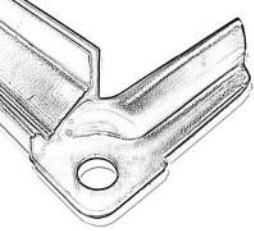

TG, TPM & TM

MODELE TPM

- Isolateurs basse fréquence très indiqué pour les installations HVAC
- Les Isolateurs sont indiqués pour des équipements à mouvement latéral ou changements rapide de vitesse, comme les ventilateurs, les refroidisseurs ...
- Haute résistance aux intempéries grâce à la protection des ressorts par une peinture de résine époxy-polyester
- Identification des résistances facilitée grâce à des couleurs différentes

TPM

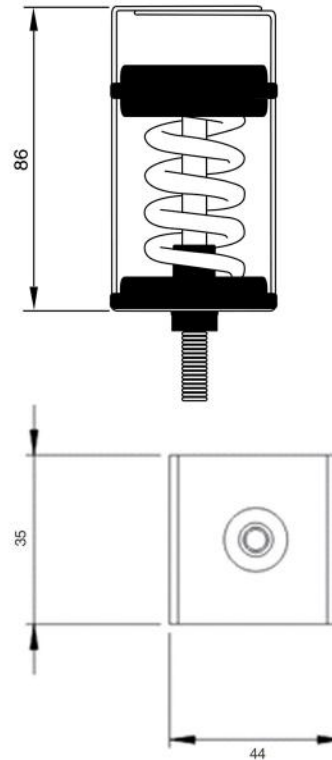

CODE	802010	802011	802012	802013
DESCRIPTION	TPM 10	TPM 20	TPM 30	TPM 60
DEVIATION / mm	20	20	20	20
Charge Min. (12 mm) (Kg)	3	5,5	8	16
Charge Max. (25 mm) (Kg)	12	22	32	64
COULEUR DU RESSORT	BLEU	ROUGE	BRUN	VERT



NEU 6000, S.A.

Pol. Ind. "La Torre"
Av. Joaquim de Barnola i Bassols, 6
08760 Martorell - Barcelona
SPAIN

T. +34 93 774 57 09
F. +34 93 774 18 33
neu@rami-system.es
www.rami-system.es

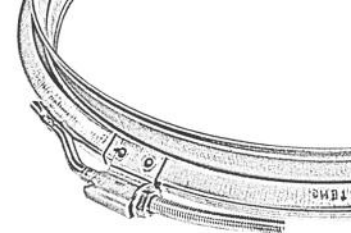
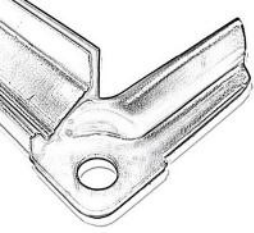

TG, TPM & TM

- Isolateurs basse fréquence très indiqué pour les installations HVAC
- Les Isolateurs sont indiqués pour des équipements à mouvement latéral ou changements rapide de vitesse, comme les ventilateurs, les refroidisseurs ...
- Haute résistance aux intempéries grâce à la protection des ressorts par une peinture de résine époxy-polyester
- Identification des résistances facilitée grâce à des couleurs différentes

TM 150 / 550

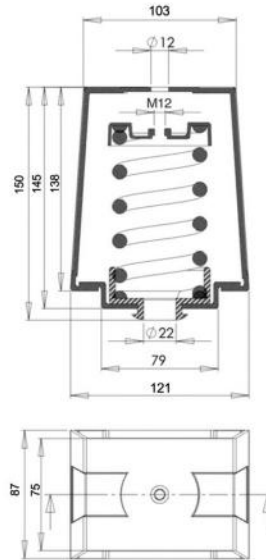

TM 15 / 125

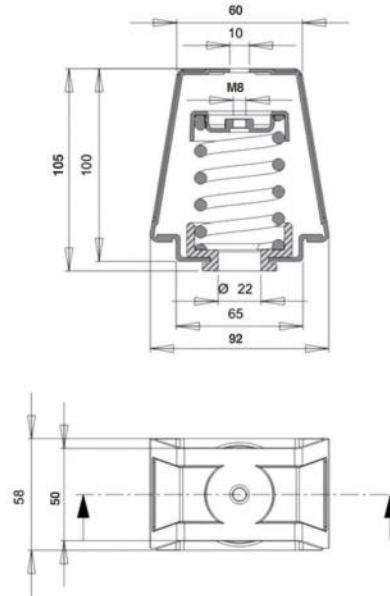

CODE	802010	802011	802012	802013	802014	802015	802016
DESCRIPTION	TM 5	TM 15	TM 25	TM 50	TM 75	TM 100	TM 125
DEVIATION / mm	25	25	25	25	25	25	25
Charge Min. (12 mm) (Kg)	2	8	14	16	39	46	66
Charge Max. (25 mm) (Kg)	5	16	33	55	82	97	137
COULEUR DU RESSORT	NOIR	ORANGE	MAUVE	VERT	BLEU	ROUGE	ROSE

CODE	802017	802018	802019	802020	802021	802022
DESCRIPTION	TM 150	TM 200	TM 250	TM 350	TM 450	TM 550
DEVIATION / mm	35	35	35	35	35	35
Charge min. (15 mm) (Kg)	71	75	106	146	192	221
Charge Max. (35 mm) (Kg)	166	200	248	341	449	516
COULEUR DU RESSORT	VERT	JAUNE	BRUN	GRIS	ORANGE	NOIR

Ces informations reflètent notre connaissance actuelle et sont données de bonne foi. Les valeurs données sont des valeurs moyennes et sujettes à tout changement sans préavis. Toute utilisation dans des conditions non recommandées ne saurait engager la responsabilité du fabricant et du distributeur, dû aux possibles variations de fabrication et d'application par les utilisateurs. Il est recommandé aux utilisateurs de tester préalablement les produits afin de s'assurer qu'ils conviennent à l'application choisie.

2015.12.07



NEU 6000, S.A.

Pol. Ind. "La Torre"
Av. Joaquim de Barnola i Bassols, 6
08760 Martorell - Barcelona
SPAIN

T. +34 93 774 57 09
F. +34 93 774 18 33
neu@rami-system.es
www.rami-system.es

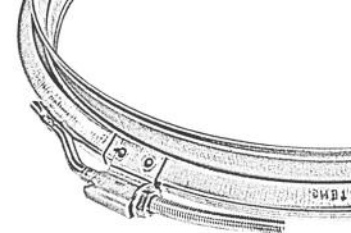
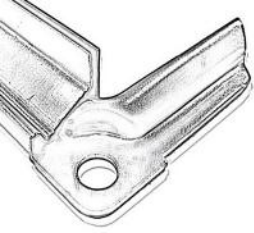

TG, TPM & TM

COMPOTEMENT DYNAMIQUE DES RESSORTS ET CAOUTCHOUC

Tous nos modèles de ressorts antivibratoires ont été testés dans les laboratoires acoustiques européens afin de remplir les réglementations de l'UE en matière de normes antivibratoires.

Voir résultats des Comportements Dynamique Exp n° 06/32006786 **Applus®**

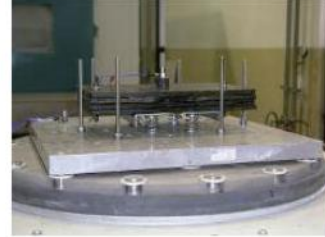
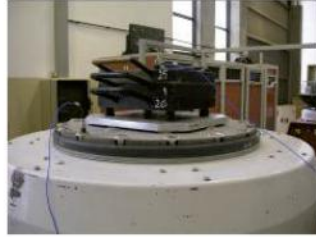

Assemblage

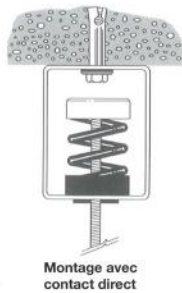

Applications

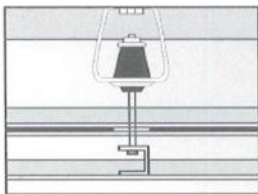

Plafonds acoustiques

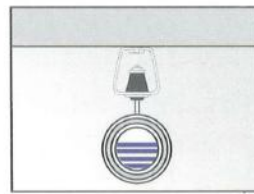
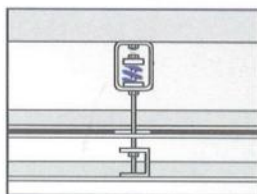

Tuyauteries

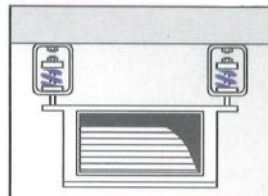
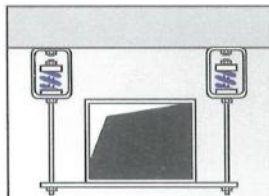

Ventilo-convecteurs et gaines de ventilation

Ces informations reflètent notre connaissance actuelle et sont données de bonne foi. Les valeurs données sont des valeurs moyennes et sujettes à tout changement sans préavis. Toute utilisation dans des conditions non recommandées ne saurait engager la responsabilité du fabricant et du distributeur, dû aux possibles variations de fabrication et d'application par les utilisateurs. Il est recommandé aux utilisateurs de tester préalablement les produits afin de s'assurer qu'ils conviennent à l'application choisie.

2015.12.07



NEU 6000, S.A.

Pol. Ind. "La Torre"
Av. Joaquim de Barnola i Bassols, 6
08760 Martorell - Barcelona
SPAIN

T. +34 93 774 57 09
F. +34 93 774 18 33
neu@rami-system.es
www.rami-system.es